

Dell PowerEdge R620

Guide de mise en route

Modèle réglementaire: E16S Series
Type réglementaire: E16S001



Remarques, précautions et avertissements



REMARQUE : Une REMARQUE indique des informations importantes qui peuvent vous aider à mieux utiliser l'ordinateur.



PRÉCAUTION : Une PRÉCAUTION indique un risque de dommage matériel ou de perte de données et vous indique comment éviter le problème.



AVERTISSEMENT : Un AVERTISSEMENT indique un risque d'endommagement du matériel, de blessure corporelle ou de mort.

© 2012 Dell Inc.

Marques utilisées dans ce document : Dell™, le logo Dell, Dell Boomi™, Dell Precision™, OptiPlex™, Latitude™, PowerEdge™, PowerVault™, PowerConnect™, OpenManage™, EqualLogic™, Compellent™, KACE™, FlexAddress™, Force10™ et Vostro™ sont des marques de Dell Inc. Intel®, Pentium®, Xeon®, Core® et Celeron® sont des marques déposées d'Intel Corporation aux États-Unis et dans d'autres pays. AMD® est une marque déposée et AMD Opteron™, AMD Phenom™ et AMD Sempron™ sont des marques d'Advanced Micro Devices, Inc. Microsoft®, Windows®, Windows Server®, Internet Explorer®, MS-DOS®, Windows Vista® et Active Directory® sont des marques ou des marques déposées de Microsoft Corporation aux États-Unis et/ou dans d'autres pays. Red Hat® et Red Hat® Enterprise Linux® sont des marques déposées de Red Hat, Inc. aux États-Unis et/ou dans d'autres pays. Novell® et SUSE® sont des marques déposées de Novell Inc. aux États-Unis et dans d'autres pays. Oracle® est une marque déposée d'Oracle Corporation et/ou de ses filiales. Citrix®, Xen®, XenServer® et XenMotion® sont des marques ou des marques déposées de Citrix Systems, Inc. aux États-Unis et/ou dans d'autres pays. VMware®, Virtual SMP®, vMotion®, vCenter® et vSphere® sont des marques ou des marques déposées de VMware, Inc. aux États-Unis ou dans d'autres pays. IBM® est une marque déposée d'International Business Machines Corporation.

2012-09

Rev. A01

Installation et configuration

 **AVERTISSEMENT** : Avant d'exécuter la procédure suivante, lisez les consignes de sécurité fournies avec le système.

Déballage d'un système en rack

Sortez le système de son emballage et identifiez chaque élément.

Assemblez les rails et installez le système dans le rack en suivant les consignes de sécurité et les instructions d'installation du rack fournies avec votre système.

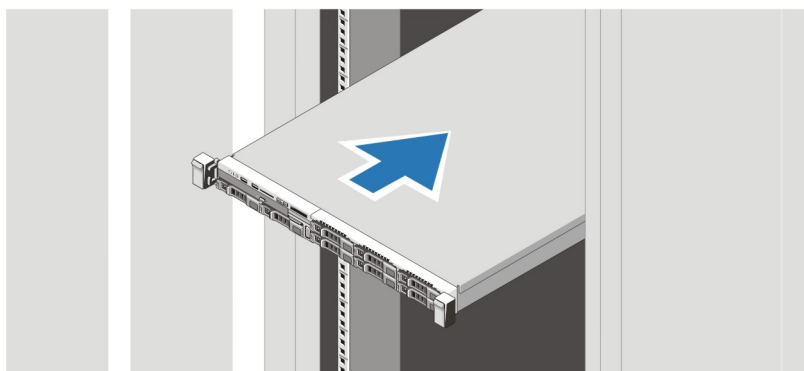

Figure 1. Installation des rails et du système dans un rack

Facultatif : connexion du clavier, de la souris et du moniteur

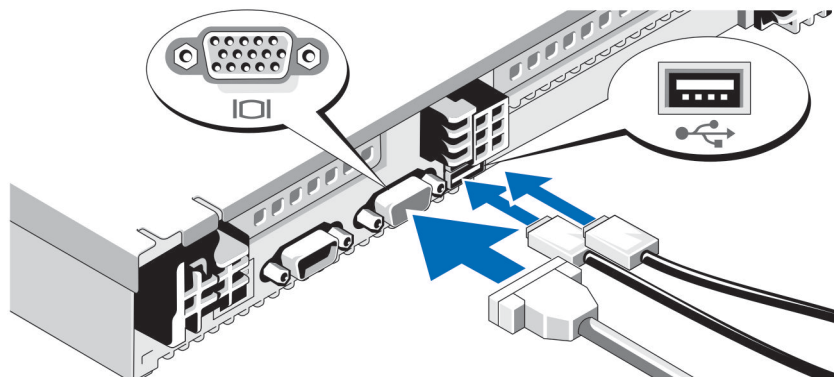

Figure 2. Connexion du clavier, de la souris et du moniteur

Connectez le clavier, la souris et le moniteur (facultatif).

Les connecteurs à l'arrière du système sont assortis d'icônes indiquant quels câbles brancher à chaque connecteur. Assurez-vous de serrer les vis (le cas échéant) sur le connecteur du câble du moniteur.

Branchement du ou des câbles d'alimentation

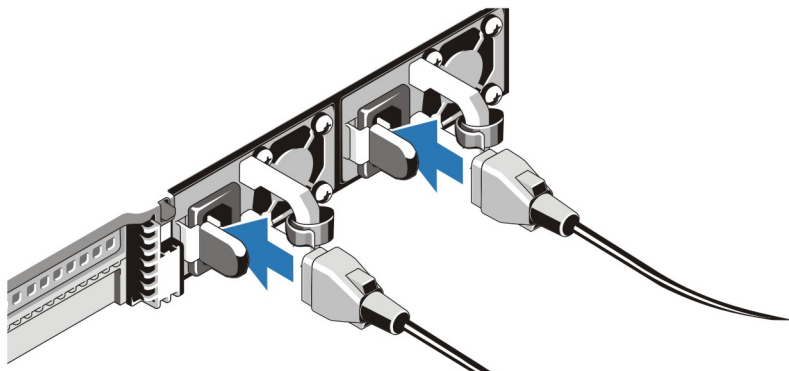

Figure 3. Branchement du ou des câbles d'alimentation

Connectez le ou les câbles d'alimentation au système et, si vous utilisez un moniteur, branchez son câble d'alimentation.

Sécurisation du ou des câbles d'alimentation

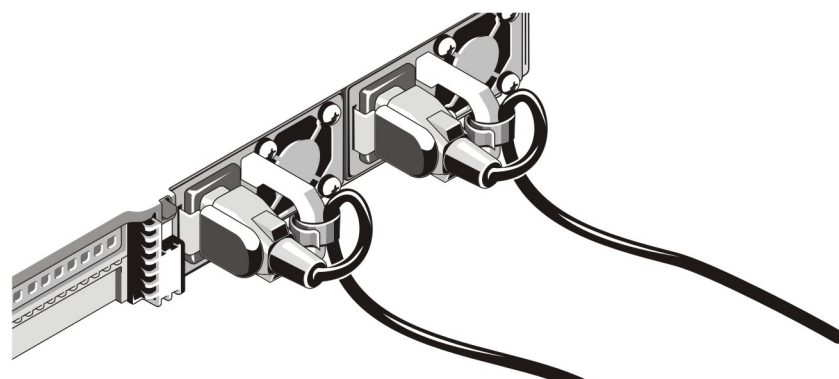

Figure 4. Sécurisation du ou des câbles d'alimentation

Faites une boucle comme indiqué dans l'illustration et insérez le(s) câble(s) d'alimentation du système dans le clip du câble.

Branchez ensuite l'autre extrémité du ou des câbles sur une prise de courant mise à la terre ou sur une source d'alimentation autonome (onduleur ou unité de distribution de l'alimentation [PDU]).

Mise sous tension du système

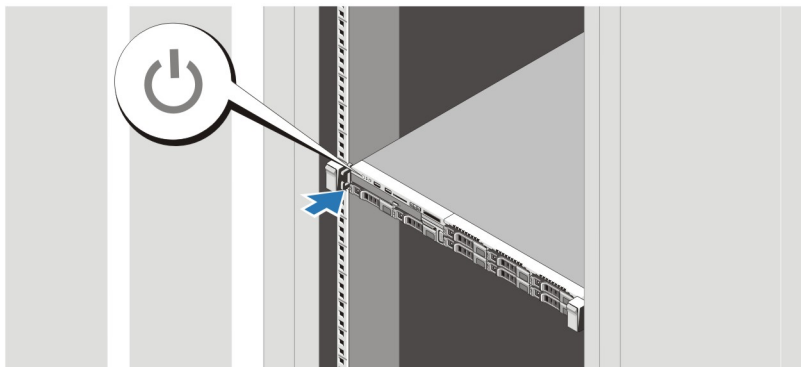

Figure 5. Mise sous tension du système

Appuyez sur le bouton d'alimentation du système. Le voyant d'alimentation devrait s'allumer

Installation de la façade en option

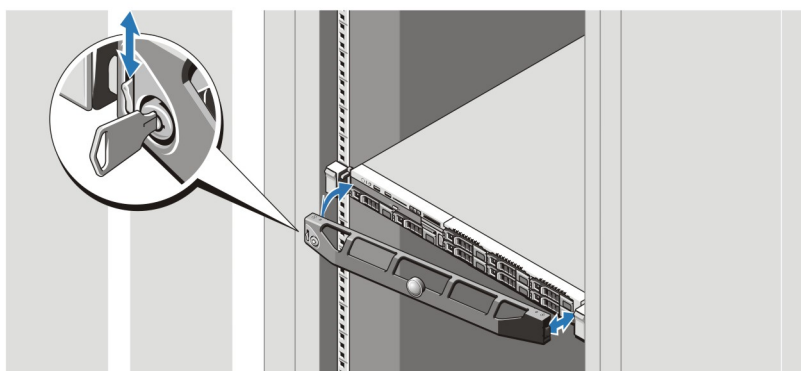

Figure 6. Installation du cadre

Installez le cadre (facultatif).

Finalisation de l'installation du système d'exploitation

Si un système d'exploitation était préinstallé sur votre ordinateur, reportez-vous à la documentation du système d'exploitation livrée avec votre système. Pour une première installation du système d'exploitation, reportez-vous à la documentation concernant l'installation et la configuration de votre système d'exploitation. Assurez-vous que le système d'exploitation est bien installé avant d'installer du matériel ou logiciel n'ayant pas été fourni avec le système.

 **REMARQUE** : pour obtenir les dernières informations sur les systèmes d'exploitation pris en charge, rendez-vous sur le site dell.com/ossupport.

Contrat de licence de logiciel Dell

Avant d'utiliser le système, veuillez lire le contrat de licence du logiciel Dell fourni avec celui-ci. Vous devez considérer les supports du logiciel installé par Dell comme des copies de SECOURS du logiciel installé sur le disque dur du système. Si vous n'acceptez pas les termes du contrat, veuillez appeler le numéro d'assistance client. Les clients aux États-Unis doivent appeler le 800-WWW-DELL (800-999-3355). Les clients en-dehors des États-Unis doivent se rendre sur le site support.dell.com et sélectionner leur pays ou région dans le bas de la page.

Autres informations utiles



AVERTISSEMENT : Reportez-vous aux informations concernant la sécurité et les réglementations qui accompagnent le système. Des informations sur la garantie peuvent être incluses à ce document ou à un document séparé.

- Le *Manuel de l'utilisateur* fournit des informations concernant les fonctionnalités du système et décrit comment dépanner le système et installer ou remplacer des composants système. Ce document est disponible en ligne à l'adresse support.dell.com/manuals.
- La documentation fournie avec le rack indique comment installer le système dans un rack, le cas échéant.
- Tous les supports fournis avec le système contiennent de la documentation et des outils permettant de configurer et de gérer le système, notamment les supports du système d'exploitation, du logiciel de gestion du système, des mises à jour système et des composants système que vous avez achetés avec le système.



REMARQUE : Vérifiez toujours si des mises à jour sont disponibles sur le site support.dell.com/manuals et lisez les informations de mise à jour en premier, car elles remplacent souvent les informations que contiennent les autres documents.



REMARQUE : Nous vous recommandons de télécharger et d'installer la dernière version du BIOS, du pilote et du micrologiciel de gestion des systèmes sur votre système depuis support.dell.com.

Obtention d'une assistance technique

Si vous ne comprenez pas une procédure décrite dans ce guide ou si le système ne fonctionne pas comme prévu, consultez votre *Manuel du propriétaire*. Dell offre des formations et certifications sur le matériel approfondies. Pour des informations supplémentaires, voir dell.com/training. Ce service n'est pas offert dans toutes les régions.

Informations NOM

Les informations suivantes, qui s'appliquent à l'appareil décrit dans ce document, sont fournies conformément aux exigences de la Norme Officielle Mexicaine (NOM) :

Importateur :

Dell Inc. de México, S.A. de C.V.
Paseo de la Reforma 2620 -11º Piso
Col. Lomas Altas
11950 México, D.F.

Numéro de modèle :

E16S

Tension d'alimentation :

100-240 V CA (avec bloc d'alimentation CA de 495 W, 750 W et 1 100 W) ou 200–240 V CA (avec bloc d'alimentation Titanium 750 W) ou –(48–60) V CC (avec bloc d'alimentation CC de 1 100 W)



Fréquence :	50 Hz/60 Hz (bloc d'alimentation secteur)
Consommation électrique :	12 A à 6,5 A (X 2) (avec bloc d'alimentation secteur de 1100 W) 10 A à 5 A (X 2) (avec bloc d'alimentation secteur de 750 W) 6,5 A à 3 A (X 2) (avec bloc d'alimentation secteur de 495 W) 5 A (X 2) (avec bloc d'alimentation secteur Titanium redondant de 750 W) 32 A (X 2) (avec bloc d'alimentation CC de 1100 W)

Caractéristiques techniques

 **REMARQUE :** Les caractéristiques suivantes se limitent à celles que la législation impose de fournir avec le système. Pour une liste complète des caractéristiques actuelles de votre ordinateur, consultez le site [Web support.dell.com](http://Web.support.dell.com).

Alimentation

Bloc d'alimentation secteur (par bloc d'alimentation)

Puissance	495 W, 750 W ou 1100 W
Dissipation thermique	1 908 BTU/h maximum (bloc d'alimentation 495 W) 2 891 BTU/h maximum (bloc d'alimentation 750 W) 2 843 BTU/h maximum (bloc d'alimentation Titanium 750 W) 4 100 BTU/h maximum (bloc d'alimentation 1 100 W)
 REMARQUE : La dissipation thermique est calculée par rapport à la puissance nominale du bloc d'alimentation.	
Tension	100 à 240 VCA, à sélection automatique, 50/60 Hz ou 200 à 240 V CA, à sélection automatique, 50/60 Hz, pour bloc d'alimentation Titanium de 750 W
 REMARQUE : Ce système est également conçu pour être connecté aux systèmes d'alimentation informatiques avec une tension phase à phase ne dépassant pas 230 V.	

Bloc d'alimentation secteur (selon la tension en vigueur) (si disponible)

Puissance	1 100 W
Dissipation thermique	4416 BTU/h maximum
 REMARQUE : La dissipation thermique est calculée par rapport à la puissance nominale du bloc d'alimentation.	
Tension	-(48 à 60) VCC

Batterie

Pile bouton	Pile bouton 3 V CR2032 au lithium
-------------	-----------------------------------

Caractéristiques physiques

Hauteur	42,8 mm (1,68 pouce)
Largeur	482,4 mm (18,99 pouces) avec loquets de rack. 434 mm (17,08 pouces) avec loquets de rack.

Caractéristiques physiques

Profondeur

Systèmes à dix disques durs 755,12 mm (29,73 pouces)

Systèmes à huit disques durs 700,5 mm (27,58 pouces)

Poids (configuration maximale)

Systèmes à dix disques durs 19,76 kg (43,56 livres)

Systèmes à huit disques durs 18,58 kg (40,96 livres)

Poids (à vide)

Systèmes à dix disques durs 9,37 kg (20,66 livres)

Systèmes à huit disques durs 8,58 kg (18,92 livres)

Conditions environnementales

 **REMARQUE :** Votre système tolère des pics de température de 40 à 45 °C en centres de données refroidis par air. Pour plus d'informations, reportez-vous au Manuel du propriétaire.

 **REMARQUE :** Pour en savoir plus sur les mesures d'exploitation liées à différentes configurations particulières, rendez-vous sur dell.com/environmental_datasheets.

Température

En fonctionnement

Fonctionnement en continu : de 10 à 35 °C. La température sèche autorisée doit être réduite de 1 °C/300 m au-dessus de 900 m (1°F/550 pieds).

 **REMARQUE :** Pour plus d'informations sur la plage de températures étendue et les configurations prises en charge, voir support.dell.com/manuals.

Stockage

De -40 à 65 °C (-40 ° à 149 °F) avec un gradient thermique maximal de 20 °C par heure.

Humidité relative

En fonctionnement

De 10 à 80 % d'humidité relative (HR) avec point de condensation maximale de 26 °C

Stockage

De 5 à 95 % d'humidité relative ambiante avec point de condensation maximale de 33 °C (91 °F)

Tolérance maximale aux vibrations

En fonctionnement

0,26 Grms de 5 à 350 Hz (toutes orientations de fonctionnement)

Stockage

1,87 Grms de 10 à 500 Hz pendant 15 min (les six côtés testés)

Choc maximal

Conditions environnementales

En fonctionnement	Un choc de 31 G pendant 2,6 ms sur l'axe z positif (une impulsion de chaque côté du système) pour un système installé dans la position de fonctionnement
Stockage	Six chocs consécutifs de 71 G pendant un maximum de 2 ms en positif et négatif sur les axes x, y et z (une impulsion de chaque côté du système) Six chocs consécutifs sur les axes x, y et z en positif et négatif (une impulsion de chaque côté du système) d'impulsion d'onde carrée de 22 G avec un changement de vitesse de 200 pouces/seconde (508 cm/s).

Altitude

En fonctionnement	De -15,2 m à 3048 m (de -50 à 10 000 pieds).  REMARQUE : Pour les altitudes supérieures à 2950 pieds, la température maximale de fonctionnement est réduite de 1 °F/550 pieds.
Stockage	De -15,2 m à 10 668 m (de -50 à 35 000 pieds).

Niveau de polluants atmosphériques

Classe	G1 selon la norme ISA-S71.04-1985.
--------	------------------------------------